

vestfrost

ДВУХКАМЕРНЫЙ ХОЛОДИЛЬНИК

инструкция по эксплуатации

VF 466 EW

VF 466 EB



Содержание

ДО НАЧАЛА ЭКСПЛУАТАЦИИ	2
Предупреждения общего характера	2
Старые и вышедшие из строя холодильники	4
Предупреждения относительно безопасного пользования	4
Установка и эксплуатация холодильника	5
Перед началом работы холодильника	6
Информация о технологии No-Frost	6
ИНФОРМАЦИЯ ОБ ИСПОЛЬЗОВАНИИ ХОЛОДИЛЬНИКА	7
Управление холодильником	8
Режим суперзаморозки	8
Режим суперохлаждения	8
Экономичный режим	8
Режим “Отпуск”	9
Режим охлаждения напитков	10
Режим “Скринсейвер”	10
Режим отключения подсветки	11
Автоматическая настройка освещения	11
Функция замок от детей	11
Настройка температуры холодильной камеры	11
Настройка температуры морозильной камеры	12
Предупреждения по поводу настройки температуры	12
Аксессуары	13
Ящик для льда	13
Ящик для замораживания	13
Ящик на колесиках	14
Отверстие для доступа воздуха	15
Фильтр запаха	15
РАЗМЕЩЕНИЕ ПРОДУКТОВ	16
Холодильное отделение	16
Камера глубокой заморозки	16
ОЧИСТКА И ТЕХНИЧЕСКОЕ ОБСЛУЖИВАНИЕ	21
Размораживание	22
Замена лампочки освещения	22
ДОСТАВКА И ИЗМЕНЕНИЕ МЕСТА УСТАНОВКИ	23
Перевешивание дверцы	23
ПЕРЕД ОБРАЩЕНИЕМ В СЕРВИСНУЮ СЛУЖБУ	24
Указания по энергосбережению	27
ДЕТАЛИ И КАМЕРЫ ХОЛОДИЛЬНИКА	28

Предупреждения общего характера

ПРЕДУПРЕЖДЕНИЕ: Содержать вентиляционные отверстия устройства или структуры, куда происходит его встраивание, свободными от засорения.

ПРЕДУПРЕЖДЕНИЕ: Не использовать механические устройства или другие искусственные средства для ускорения процесса размораживания, не рекомендованные производителем.

ПРЕДУПРЕЖДЕНИЕ: Не используйте электроприборы внутри отсеков для хранения продуктов, если они не относятся к типу, рекомендованному производителем.

ПРЕДУПРЕЖДЕНИЕ: не повредите систему циркуляции хладагента.

ПРЕДУПРЕЖДЕНИЕ: Во избежание опасности, связанной с неустойчивостью устройства, оно должно быть зафиксировано в соответствии с инструкциями.

- Если в устройстве в качестве хладагента используется R600a, то соответствующая информация указана на табличке, имеющейся на охладителе. При транспортировке и монтаже необходимо соблюдать осторожность, чтобы не повредить охладитель. Хотя R600a – это природный газ, безвредный для окружающей среды, не держите холодильник вблизи открытого пламени или источника тепла и проветрите помещение, в котором он находится, в течение нескольких минут, поскольку газ взрывоопасен в случае его утечки, вызванной повреждением элементов охладителя.
- Во время транспортировки и установки холодильника не допускать повреждения газовой схемы охладителя.
- В данном устройстве не допускается хранение взрывоопасных веществ, таких, как аэрозольные баллоны с легковоспламеняющимся пропеллентом.
- Устройство предназначено для использования в домашнем хозяйстве и аналогичного применения, например:

поварским персоналом в магазинах, офисах и в других рабочих средах

- в жилых домах на ферме и клиентами в отелях, мотелях, а также в других средах, где проживают люди.
- в гостиницах типа «ночлег и завтрак»;
- в местах общественного питания и похожих заведениях, не связанных с розничной торговлей
- Если напряжение в розетке не соответствует штепсельной вилке холодильника, необходимо обратиться к производителю, сервисному агенту или другим квалифицированным специалистам для ее замены во избежание опасности.
- Данное устройство не предназначено для использования лицами (включая детей) с ограниченными физическими, сенсорными или умственными возможностями, или с отсутствием опыта и знаний при отсутствии надзора или инструкций по использованию устройства со стороны лица, ответственного за их безопасность. Дети должны находиться под присмотром, чтобы они не могли играть с устройством.
- К шнуру питания холодильника прикреплена штепсельная вилка со специальным заземлением. Данный штепсель должен использоваться со специальной заземленной розеткой минимум на 16 ампер. При отсутствии такой розетки обратитесь к квалифицированному электрику для ее установки.
- Данное устройство может использоваться детьми в возрасте 8 лет и старше, а также лицами с ограниченными физическими, сенсорными, умственными возможностями или с отсутствием опыта и знаний только в случае надзора или инструктирования их лицами отдающих себе отчет в существующей опасности. Дети не должны играть с устройством. Чистка и обслуживание не должны производиться детьми без надзора.

Старые и вышедшие из строя холодильники

- Если Ваш холодильник имеет замок, сломайте или снимите его, прежде чем выбрасывать холодильник, поскольку внутри может оказаться запертым ребенок, и это может привести к несчастному случаю.
- Старые морозильные камеры и холодильники содержат изоляционный материал и охлаждающий агент с ХФУ. Следовательно, убедитесь, что Вы не наносите вред окружающей среде при выбрасывании старых холодильников.



Для повторного использования, переработки, восстановления и утилизации изделия следует обратиться в местные органы управления.

Примечание:

- Пожалуйста, внимательно ознакомьтесь с руководством по эксплуатации до установки и использования холодильника. Мы не несем ответственности в случае возникновения повреждений, связанных с неправильным использованием устройства.
- Следуйте инструкциям и руководству, храните данное руководство в безопасном месте для решения проблем, которые могут возникнуть в будущем.
- Данное устройство предназначено для бытового использования и может применяться только в домашних условиях и для указанных целей. Оно не пригодно для использования в коммерческих и иных целях. В случае такого использования гарантия перестает действовать, и наша компания не будет нести ответственности за какие-либо убытки.

Предупреждения относительно безопасного пользования

- Не применяйте штепсельную розетку с разветвителем или удлинитель.
- Не вставляйте в розетку поврежденные, изношенные или старые штепсели.
- Не отрывайте, не сгибайте и не повреждайте шнур питания.



- Этот холодильник предназначен для использования взрослыми, не позволяйте детям играть с ним или виснуть на дверке.



Ремонт холодильников <http://rembitteh.ru/>

не выкалывайте и не вывлекайте штепсель из розетки мокрыми руками во избежание повреждений электрическим током!

- Не храните стеклянные бутылки, банки с безалкогольными напитками в морозильной камере. Бутылки или жестяные банки могут взорваться.
- В целях безопасности, не храните взрывчатый или легковоспламеняющийся материал в холодильнике. Храните напитки с высоким содержанием алкоголя в морозильной камере в вертикальном положении, плотно закрыв горлышко бутылки.
- При извлечении льда, замороженного в морозильной камере, не притрагивайтесь к нему, так как лед может вызвать обморожение и/или порезы.
- Не дотрагивайтесь до замороженных продуктов влажными руками! Не ешьте мороженое и кубики льда сразу же после извлечения их из морозильной камеры!
- Не замораживайте продукты повторно после того, как они разморозились. Это может быть опасным для Вашего здоровья, так как возможно пищевое отравление.
- Не покрывайте корпус или верх холодильника отделкой. Это негативно повлияет на качество работы холодильника.
- Закрепите аксессуары в холодильнике во время транспортировки во избежание их повреждения.



Установка и эксплуатация холодильника

Перед началом использования холодильника обратите внимание на следующие пункты:

- Рабочее напряжение холодильника составляет 220-240 В при частоте 50 Гц.
- Мы не несем ответственности за какой-либо ущерб, причиненный в результате использования холодильника без заземления.
- Поместите холодильник в такое место, которое исключает попадание прямых солнечных лучей.
- Холодильник должен находиться минимум в 50 см от кухонных плит, духовок и спиралей обогревателей, а также на расстоянии минимум 5 см от электропечей.
- Холодильник ни при каких обстоятельствах не должен использоваться на открытом воздухе или оставляться под дождем.
- Когда холодильник находится рядом с морозильным аппаратом для глубокого замораживания, расстояние между ними должно быть минимум 2 см для предотвращения выступления влаги на наружной поверхности.
- Не ставьте ничего на холодильник. Установите его в подходящем месте так, чтобы оставался зазор, по крайней мере, в 15 см с верхней стороны.
- Регулируемые передние ножки необходимо установить на соответствующей высоте, чтобы обеспечить устойчивость и правильную работу холодильника. Вы



Вы можете отрегулировать ножки, поворачивая их по часовой стрелке (или в обратном направлении). Регулировку необходимо выполнить до помещения продуктов в холодильник.

- Перед началом использования холодильника протрите все его части теплой водой с добавлением чайной ложки соды, а затем сполосните чистой водой и высушите. После очистки установите все детали.
- Установите пластмассовое устройство регулировки расстояния (деталь с черными лопастями в задней части), повернув его на 90°, чтобы не допустить соприкосновения конденсатора со стеной.

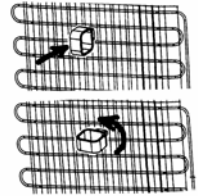

Перед началом работы холодильника

- Во время первого включения или для обеспечения эффективной работы после перестановки, дайте холодильнику постоять без подключения в течение 3 часов (в вертикальном положении), затем вставьте штепсель в розетку. В противном случае, Вы можете повредить компрессор.
- При первом включении холодильника может ощущаться запах. Этот запах пропадет после того, как холодильник начнет охлаждение.



Информация о технологии No-Frost

Холодильники с автоматическим оттаиванием отличаются от остальных холодильников принципом работы.

В обычных холодильниках влага, попадающая в холодильник через дверцу и от продуктов, вызывает обмерзание морозильной камеры. Чтобы разморозить снег и лед, образовавшиеся в морозильной камере, вам придется периодически отключать холодильник и перекладывать мороженые продукты из холодильника в специально охлаждаемый контейнер, и удалять лед, скопившийся в морозильном отделении.

С холодильником системы No-frost ситуация будет совершенно другой. С помощью вентилятора сухой и холодный воздух равномерно вдувается в холодильную и морозильную камеры из нескольких точек. Холодный воздух равномерно распределяется даже между полками, охлаждая продукты и предотвращая появление влажности и обмерзание.

Таким образом, холодильник с автоматическим оттаиванием облегчит вашу жизнь, не говоря о его огромной вместительности и стильном внешнем виде.

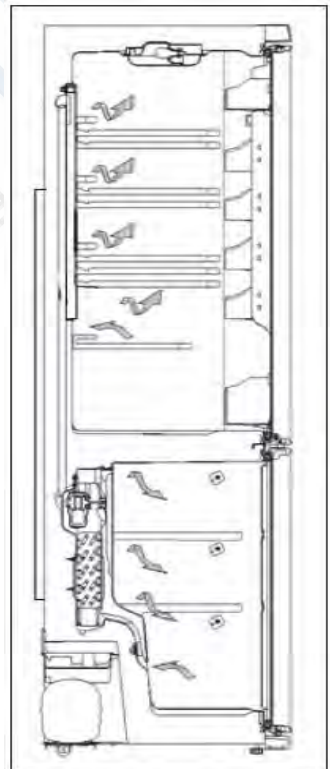

ЧАСТЬ 2.

ИНФОРМАЦИЯ ОБ ИСПОЛЬЗОВАНИИ ХОЛОДИЛЬНИКА

Дисплей и панель управления

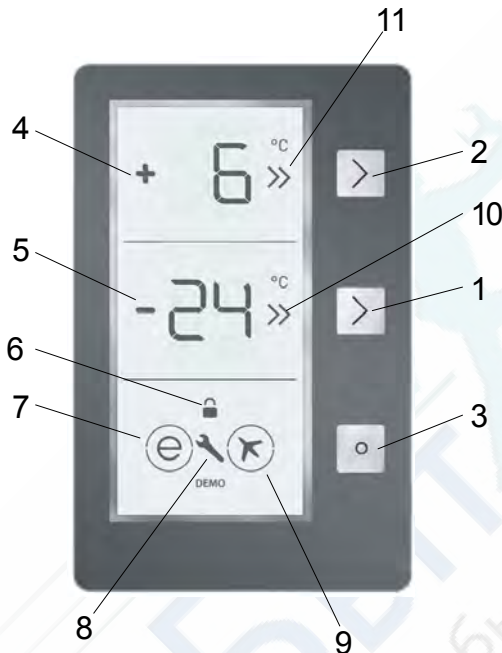

Использование панели управления

1. Позволяет при желании изменять настройку морозильной камеры и активировать режим суперзаморозки. Температуру морозильной камеры можно установить на -16, -18, -20, -22, -24 °C и SF.
2. Позволяет изменять настройку холодильной камеры и активировать режим суперохлаждения. Температуру холодильной камеры можно установить на 8, 6, 5, 4, 2 °C, SC.
3. При желании позволяет активировать режимы (экономичный режим и режим отпуска).
4. Экран для отображения заданного значения температуры в холодильной камере.
5. Экран для отображения заданного значения температуры в морозильной камере.
6. Символ "замок от детей".
7. Символ "экономичный режим".
8. Предупредительный сигнал.
9. Символ "режим отпуска".
10. Индикатор режима суперзаморозки.
11. Индикатор режима суперохлаждения.

Управление холодильником <http://rembitteh.ru/>

После включения холодильника в розетку все символы появятся на 2 секунды, а затем появятся стартовые величины: -18°C на индикаторе настройки морозильной камеры и +4°C на индикаторе холодильной камеры.

Все кнопки на панели управления сенсорные. (Для нажатия кнопки ее необходимо только коснуться.)

Режим суперзаморозки

Как его использовать?

- Нажмите несколько раз кнопку установки температуры морозильной камеры, пока на экране не появятся индикатор суперзаморозки- SF. Раздастся звуковой сигнал. Режим будет установлен.
- На экране температуры морозильной камеры будет отображаться индикатор "SF".



Во время этого режима:

- Можно регулировать температуру в холодильной камере и устанавливать режим суперохлаждения. При этом режим суперзаморозки будет продолжать работать.
- Нельзя установить экономичный режим и режим отпуска.
- Чтобы отменить режим суперзаморозки проделайте те же действия, что и при установке.

Режим суперохлаждения

Как его использовать?

- Нажмите несколько раз кнопку установки температуры холодильной камеры, пока на экране не появится индикатор суперохлаждения- SC. Раздастся звуковой сигнал. Режим будет установлен.
- На экране температуры холодильной камеры будет отображаться индикатор "SC".



Во время этого режима:

- Можно регулировать температуру в морозильной камере и устанавливать режим суперзаморозки. При этом режим суперохлаждения будет продолжать работать.
- Нельзя установить экономичный режим и режим отпуска.
- Чтобы отменить режим суперохлаждения проделайте те же действия, что и при установке.

Экономичный режим

Как его использовать?

- Нажмите кнопку "Mode" несколько раз, пока не появится кружок вокруг символа экономичного режима.
- Если ни одна кнопка не была нажата в течение 1 секунды, то режим будет установлен. Кружок мигнет 3 раза. После установки режима раздастся звуковой сигнал.



Режим охлаждения температуры морозильной и холодильной камер будет отображаться индикатор “Е”.

- Кружок вокруг символа экономичного режима Е будет гореть до тех пор, пока режим активирован.

Во время этого режима:

- Возможна настройка температуры морозильной камеры. После отмены экономичного режима, выбранные ранее установки будут возобновлены.
- Возможна настройка температуры холодильной камеры. После отмены экономичного режима, выбранные ранее установки будут возобновлены.
- Можно выбрать режимы быстрого охлаждения и быстрой заморозки. Экономичный режим будет автоматически отменен с активацией выбранного режима.
- После отмены экономичного режима можно выбрать режим отпуска. Затем выбранный режим активировать.
- Для отмены режима просто нажмите кнопку “Mode”.

Режим “Отпуск”

Как его использовать?

- Нажмите кнопку “Mode” несколько раз, пока не появится кружок вокруг символа режима отпуска- самолета.
- Если ни одна кнопка не была нажата в течение 1 секунды, то режим будет установлен. Кружок мигнет 3 раза. После установки режима раздастся звуковой сигнал.
- На дисплее температуры морозильной и холодильной камер будет отображаться индикатор “Н”.
- Кружок вокруг символа режима отпуска “Н” будет гореть до тех пор, пока режим активирован.



Во время этого режима:

- Возможна настройка температуры морозильной камеры. После отмены режима отпуска, выбранные ранее установки будут возобновлены.
- Возможна настройка температуры холодильной камеры. После отмены режима отпуска, выбранные ранее установки будут возобновлены.
- Можно выбрать режимы суперохлаждения и суперзаморозки. Режим отпуска будет автоматически отключен и активируется выбранный режим.
- После отмены режима отпуска можно выбрать экономичный режим. После этого активировать выбранный режим.
- Для отмены режима просто нажмите кнопку “Mode”.

Когда он используется?

- Этот режим используется для охлаждения напитков в течение установленного времени времени.

Как его использовать?

- Нажимайте кнопку установки температуры морозильной камеры непрерывно в течение 3 секунд.
- На дисплее установки температуры в морозильной камере появится индикатор “dc”, а на экране холодильной камеры будет мигать “05”.
- Нажимайте кнопку установки температуры в холодильной камере для настройки времени охлаждения (05 - 10 - 15 - 20 - 25 - 30 минут).
- Выбранное время будет мигать на дисплее 3 раза и прозвучит звуковой сигнал.
- Если ни одна кнопка не нажата в течение 2 секунд, время будет установлено.
- Отсчет времени выполняется поминутно, начиная с установленного времени.
- Время, оставшееся до окончания режима, будет мигать на экране.
- Для отмены этого режима удерживайте кнопку установки температуры в морозильной камере нажатой в течение 3 секунд.

**Режим “Скринсейвер”****Как использовать?**

- Этот режим активируется, если удерживать кнопку “Mode” нажатой в течение 5 секунд.
- Если ни одна кнопка не была нажата в течение 5 секунд при активном режиме, подсветка контрольной панели погаснет.
- Если при выключенной подсветке контрольной панели нажать любую кнопку, на экране появятся текущие настройки, а затем можно внести в настройки желаемые изменения. Если не отменять режим энергосбережения экрана и не нажимать на кнопки в течение 5 секунд, то подсветка контрольной панели снова погаснет.
- Для отмены режима энергосбережения экрана снова удерживайте кнопку “Mode” нажатой в течение 5 секунд.
- При включенном режиме энергосбережения экрана можно также активировать замок от детей.
- Если после активации замка от детей не нажимать на какие-либо кнопки в течение 5 секунд, то подсветка контрольной панели управления погаснет. После этого можно просмотреть предыдущие настройки, а также при нажатии любой кнопки символ- замок от детей, это означает, что замок от детей активирован. Вы можете отключить замок от детей следуя инструкциям раздела, описывающего данный режим.

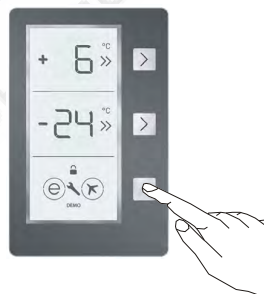

Как он используется?

- Этот режим можно выбрать, если Вы хотите отменить освещение в холодильной камере.
- Нажав и удерживая кнопку установки температуры в морозильной камере, кнопку установки температуры в холодильной камере и кнопку режим, откройте и закройте дверь холодильной камеры 3 раза. Таким образом режим будет активирован. С этого момента подсветка в холодильной камере не будет загораться до тех пор, пока режим не будет отменен.
- Если Вы хотите отменить этот режим, повторите ту же процедуру, и режим будет автоматически отменен через 24 часа.

Автоматическая настройка освещения

- Данный режим используется, если необходимо, чтобы внутреннее освещение холодильника работало в соответствии с окружающим освещением. Для активирования данного режима необходимо нажать кнопку “Установка температуры холодильной камеры” и удерживать ее 3 секунды. Для отмены этого режима необходимо повторить вышеуказанное действие. После активирования данного режима, и в случае, если окружающее освещение будет достаточным, внутреннее освещение устройства не будет включено.

Функция замок от детей**Когда она используется?**

- Чтобы дети не играли с кнопками и не изменяли настроек, холодильник снабжен режимом замка от детей.

Активация замка от детей

- Удерживайте нажатыми кнопки установки температуры в холодильной и морозильной камерах одновременно в течение 5 секунд.

Отключение замка от детей

- Удерживайте нажатыми кнопки холодильной и морозильной камеры одновременно в течение 5 секунд.

Примечание: Замок от детей отключится автоматически после отключения электроэнергии или отключения холодильника из розетки.

Настройка температуры холодильной камеры

- Изначально индикатор настройки температуры холодильной камеры будет показывать +4°C.
- Нажмите кнопку установки температуры в холодильной камере 1 раз.
- После первого нажатия этой кнопки на индикаторе настройки холодильной камеры появится последнее установленное значение.
- С каждым нажатием кнопки будет устанавливаться более низкая температура (+8°C, +6°C, +5°C, +4°C, +2°C, суперохлаждение).



Если нажать кнопку настройки температуры холодильной камеры, пока на индикаторе настройки холодильной камеры не появится символ суперохлаждения, а затем не нажать ни на одну кнопку в течение 1 секунды, символ суперохлаждения “SC” начнет мигать.

- Если продолжить нажатие кнопки, значения температуры возобновится с +8°C.
- Температура, настроенная перед активацией режимов: отпуск, суперзаморозка, суперохлаждение или экономичный, сохраняется после окончания или отмены данного режима. Холодильник продолжит работу с данной температурой.

Настройка температуры морозильной камеры

- Изначально индикатор настройки температуры морозильной камеры будет показывать -18°C.
- Нажмите кнопку морозильной камеры один раз.
- При первом нажатии этой кнопки последняя установленная величина начнет мигать на экране.
- С каждым нажатием кнопки будет устанавливаться более низкая температура (-16°C, -18°C, -20°C, -22°C, -24°C быстрая заморозка).
- Если после нажатия кнопки установки температуры морозильной камеры на индикаторе настройки морозильной камеры появился символ суперзаморозки, и ни одна кнопка не была нажата в течение 1 секунды, символ суперзаморозки начнет мигать.
- Если продолжить нажатие кнопки, настройка возобновится с -16°C.
- Температура, настроенная перед активацией режимов: отпуск, суперзаморозка, суперохлаждение или экономичный, сохраняется после окончания или отмены данного режима. Холодильник продолжит работу с данной температурой.



Предупреждения по поводу настройки температуры

- Температурные настройки не будут удалены при отключении электроэнергии.
- Для достижения максимальной эффективности не рекомендуется, чтобы холодильник работал в условиях температуры воздуха ниже 10°C.
- Настройку температуры необходимо выполнять в зависимости от частоты открывания дверцы и количества продуктов, хранящихся в холодильнике.
- Не переходите к другой настройке до завершения текущей настройки.
- Для достижения полного охлаждения холодильник должен проработать до 24 часов без перерыва после подключения, в зависимости от температуры наружного воздуха. Не открывайте дверцу холодильника слишком часто и не перегружайте его продуктами в этот период.
- Функция 5-минутной задержки применяется для предотвращения повреждения компрессора холодильника, когда его отключают из розетки, а затем снова включают для работы или при отключениях электроэнергии. В нормальном случае холодильник снова начнет работать через 5 минут.

температур наружного воздуха, обозначенных в технических условиях, в соответствии с классом климатических условий, указанных на информационной этикетке. Мы не рекомендуем использовать холодильник в температурном режиме, величины которого выходят за рамки указанных в спецификации в целях достижения эффективности охлаждения.

Класс климатических условий	Окружающая
T	16 до 43 °С
ST	16 до 38 °С
N	16 до 32 °С
SN	10 до 32 °С

Примечание: Если температура окружающего воздуха выше 38°C, температуру морозильного отделения не возможно будет настроить на -22°C и -24°C, Будут доступны только температуры -16°C, -18°C, -20°C.

Аксессуары

Ящик для льда

- Для того, чтобы снять ящик для льда, вытяните верхний ящик морозильной камеры как можно дальше, а затем вытяните ящик для льда.
- Наполните ящик для льда водой и поместите в морозильную камеру.

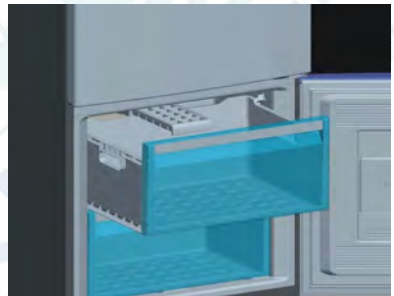

Примечание: Ящик для льда необходимо помещать в морозильную камеру в горизонтальном положении. В противном случае вода из ящика для льда может разлиться.

Ящик для замораживания

Ящик для замораживания позволяет более упорядоченно размещать продукты в морозильной камере.

Извлечение ящика для замораживания

- Вытяните ящик как можно дальше.
- Потяните переднюю сторону ящика вверх к наружи.

Выполняйте те же жействия в обратном порядке, чтобы установить на место выдвигающую часть.

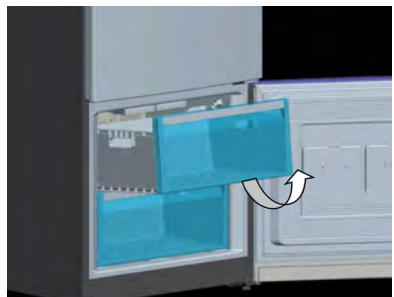

Примечание: При извлечении ящика всегда держитесь за ручку ящика.

Это отделение можно отрегулировать и использовать как 3 функциональных отделения.

1- Использование в качестве отделения с температурой 0 °С: Если Вы хотите использовать этот ящик в качестве отделения с температурой 0°С, то необходимо открыть выдвижную крышку (указанную на рисунке) и одновременно установить температуру холодильной камеры на 2°С.

2- Использование в качестве ящика для фруктов и овощей: Если Вы хотите использовать этот ящик в качестве ящика для фруктов и овощей, то необходимо закрыть выдвижную крышку (указанную на рисунке).

3. Использование в качестве отделения с низкой температурой: Если Вы хотите использовать данное отделение в качестве отделения с низкой температурой, то необходимо открыть выдвижную крышку (указанную на рисунке) и одновременно установить температуру холодильного отделения на 4°С или 5°С. Таким образом, температура этого отделения установится на 1-2°С ниже, чем температура холодильного отделения.



- Когда этот ящик используется в качестве отделения с температурой 0 °С, хранение продуктов в холодном отделении вместо морозильной камере позволит сохранить свежесть и аромат продукт в течение более длительного времени. Если лоток холодного отделения запачкался, снимите его и промойте водой. (Вода замерзает при 0°С, однако продукты, содержащие соль и сахар, замерзают при более низкой температуре). Обычно холодное отделение используется для хранения свежей рыбы, легких маринадов, риса и т.д.
- Вытяните полочку холодного отделения на себя.

! Не помещайте туда продукты, которые хотите заморозить, а также лотки для приготовления льда.



Картинки 1

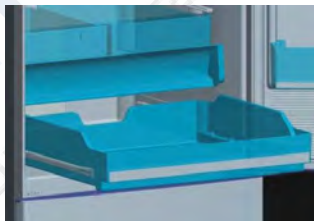

Картинки 2



Картинки 3

Извлечение полки холодного отделения

- Полностью откройте крышку. (Рисунок 1)
- Вытяните полочку холодного отделения на себя. (Рисунок 2)
- Потяните вверх колесики полки холодного отделения, чтобы снять их с рельсов. (Рисунок 3)

Отверстие для доступа воздуха <http://rembitteh.ru/>

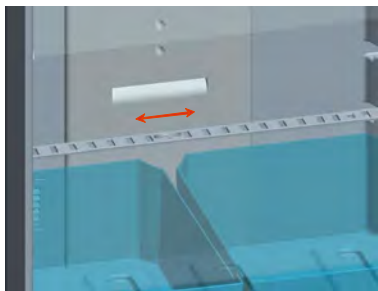

Если ящик для фруктов и овощей полностью заполнен, необходимо открыть отверстие для доступа воздуха, находящееся спереди ящика для фруктов и овощей. Благодаря этому будет контролироваться уровень влажности и доступ воздуха в ящик для фруктов и овощей, что продлит срок их хранения.

Если Вы заметили конденсат на стеклянной полочке, необходимо открыть клапан, расположенный с задней стороны полочки.

Фильтр запаха

Фильтр блокирует неприятные запахи внутри холодильной камеры.

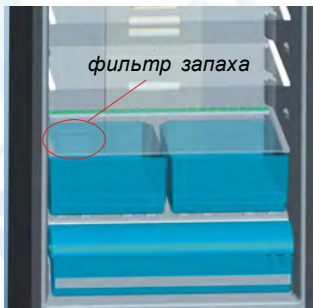

РЕМБИТТЕХ
Ремонт и установка бытовой техники

ЧАСТЬ 3. РАЗМЕЩЕНИЕ ПРОДУКТОВ

Холодильное отделение

- Для создания нормальных условий достаточно установить холодильную камеру на 2-3 полоски графического индикатора.
- Никогда не помещайте в холодильник жидкости в незакрытых емкостях, чтобы снизить влажность и усилить охлаждение.
- Никогда не помещайте в холодильник теплые продукты. Теплым продуктам необходимо дать остыть при комнатной температуре.
- Мясо и очищенную рыбу, которые будут употребляться в ближайшие 1-2 дня, помещайте завернутыми в пластиковые пакеты или пленку.
- Вы можете положить фрукты и овощи в ящик для фруктов и овощей без упаковки.

<i>Продукты</i>	<i>Время хранения</i>	<i>Куда поместить в холодильной камере</i>
Овощи и фрукты	1 неделя	В ящик для хранения фруктов и овощей (без обертки)
Мясо и рыба	2 – 3 дня	В пластиковой пленке или пакетах
Свежий сыр	3 – 4 дня	На специальной полке на дверце
Масло и маргарин	1 неделя	На специальной полке на дверце
Продукты в бутылках, молоко и йогурт	До истечения срока хранения, указанного	На специальной полке на дверце
Яйца	1 месяц	На полке-контейнере для яиц

ПРИМЕЧАНИЕ: Картофель, лук и чеснок не следует хранить в холодильнике.

Камера глубокой заморозки

- Используйте камеру глубокой заморозки холодильника для длительного хранения мороженых продуктов и производства льда.
- **Если Вы собираетесь использовать холодильник с максимальным охлаждением морозильной камеры:**

Пользуйтесь режимом быстрой заморозки после перемещения мороженых продуктов из верхней корзины в другие корзины. Через 24 часа холодильник автоматически выйдет из режима быстрой заморозки.

- Поместите продукты, которые необходимо заморозить, в верхнюю корзину морозильной камеры не превышая замораживающую способность холодильника.

- При использовании режима быстрой заморозки не кладите уже замороженные продукты рядом со свежими продуктами, которые необходимо заморозить.

Снова включите режим быстрой заморозки. Можно положить продукты рядом с другими замороженными продуктами после их замораживания (минимальное время замораживания – 24 часа после второй активации режима быстрой заморозки).

Рекомендуется не помещать продукты, которые вы хотите заморозить, рядом с уже замороженными продуктами.

- Замораживать продукты (мясо, мясной фарш, рыбу, и т.д.) следует, деля их на части, так чтобы каждая часть могла бы использоваться за один раз.
- Не замораживайте повторно продукты после того как они оттают. Это может быть опасно для здоровья, так как может вызвать пищевое отравление.
- Не подвергайте горячие продукты глубокой заморозке – сначала их необходимо остудить. Это может испортить другие продукты, замороженные ранее в глубокой заморозке.
- При покупке замороженных продуктов убедитесь, что они были заморожены при надлежащих условиях и что пакет не повреждён.
- При хранении замороженных продуктов соблюдайте условия указанные на их упаковке. При отсутствии указаний продукт необходимо употребить в пищу в максимально короткий срок.
- Мороженые продукты необходимо доставить не повредив и как можно скорее поместить на полку быстрой заморозки. Не используйте полочки на дверце для замораживания.
- Если бы упаковка замороженного продукта влажная, и продукт имеет неприятный запах, то он, возможно, ранее хранился при неподходящих условиях и является непригодным. Не покупайте такие продукты.
- Продолжительность хранения замороженных продуктов изменяется в зависимости от температуры окружающего воздуха, частоты открытия и закрытия дверц, параметров настройки термостата, типа продуктов и продолжительности периода, который протек со времени, когда продукты были куплены и до помещения их в морозильную камеру. Всегда придерживайтесь инструкций на упаковке и никогда не превышайте срока хранения продукта.
- Если дверца морозильной камеры долгое время была открытой, или ее забыли закрыть, на основании морозильной камеры появится иней. Это может создать препятствие для циркуляции воздуха. Чтобы этого избежать, отключите холодильник из розетки и подождите, пока иней растает. После оттаивания очистите морозильную камеру.
- Для увеличения вместительности морозильной камеры можно снять корзины, крышку и т.д.
- Заявленная на табличке вместительность соответствует использованию холодильника без корзин, крышек и т.д.

ПАКЕТ СО ЛЬДОМ

- В случае отключения электроэнергии пакет со льдом можно использовать для замедления процесса растаивания. Максимальная длительность хранения достигается при помещении пакета со льдом сверху камеры холодильника.
- В целях экономии места пакет со льдом можно хранить на дверце.
- Пакет со льдом также можно использовать для временного охлаждения продуктов, например в термопакете.

Некоторые рекомендации для размещения и хранения продуктов в камере глубокой заморозки были даны на страницах 18, 19 и 20 .

МЯСО И РЫБА	Подготовка	Продолжительность хранения (месяцы)	Период таяния при комнатной температуре (часы)
Бифштекс	Завернутая в фольгу	6-10	1-2
Баранина	Завернутая в фольгу	6-8	1-2
Жареная телятина	Завернутая в фольгу	6-10	1-2
Телятина, нарезанная кубиками	Маленькими кусочками	6-10	1-2
Баранина, нарезанная кубиками	Кусочками	4-8	2-3
Фарш	В форме сплюснутых упаковок без добавления специй	1-3	2-3
Птичьих потроха	Кусочками	1-3	1-2
Болонская копченая колбаса / Колбаса / Салами	Должен быть упакован даже при наличии мембраны	1-2	До тех пор, пока хорошо не разморозится
Курица и Индейка	Завернутая в фольгу	7-8	10-12
Гусь/утка	Завернутая в фольгу	4-8	10
Оленина, свинина, крольчатина	Порциями по 2.5 кг, без костей	9-12	10-12
Пресноводная рыба, Форель, карп, сом	Ее следует промыть и высушить после тщательной внутренней очистки и соскабливания чешуи. Там, где это необходимо, отрезать хвост и голову. Очищенный и расфасованный по упаковкам	2	До тех пор, пока хорошо не разморозится
Тощая рыба, Каменный окунь, палтус, камбала	В своей упаковке, внутри алюминиевой или пластиковой чашки	4-8	До тех пор, пока хорошо не разморозится
Жирная рыба, малый тунец, макрель, пелагида, анчоус	В подсолонной воде, в алюминиевой или пластиковой чашки	2-4	До тех пор, пока хорошо не разморозится
Моллюски	В подсолонной воде, в алюминиевой или пластиковой чашки	4-6	До тех пор, пока хорошо не разморозится
Икра	Подготовка	2-3	До тех пор, пока хорошо не разморозится
Улитки	Завернутая в фольгу	3	До тех пор, пока хорошо не разморозится

Примечание: Замороженные продукты, когда растают, должны быть приготовлены точно так же как свежие продукты. Если после оттаивания, они не были приготовлены, их ни в коем случае нельзя замораживать повторно.

ФРУКТЫ И ОВОЩИ	Подготовка	Продолжительность хранения (месяцы)	Период таяния при комнатной температуре (часы)
Цветная капуста	Удалите крошащие листья и разрежьте сердцевину на части. Затем положите в емкость с водой с добавлением небольшого количества лимонного сока.	10-12	Может быть использовано без размораживания
Зеленая фасоль, Стручковая фасоль	Помойте их и разрежьте на маленькие кусочки.	10-13	Может быть использовано без размораживания
Горох	Очистьте их от шелухи и помойте.	12	Может быть использовано без размораживания
Грибы и Спаржа	Помойте их и разрежьте на маленькие кусочки.	6-9	Может быть использовано без размораживания
Капуста	В очищенном состоянии	6-8	2-при комнатной температуре
Баклажан	После того, как помыли, разрежьте его на кусочки по 2 см	10-12	Может быть использовано без размораживания
Кукуруза	Очистьте и уложите в емкость, не удаляя стержень или сердцевину	12	Может быть использовано без размораживания
Морковь	Очистьте их и нарежьте ломтиками	12	Может быть использовано без размораживания
Перец	Удалите стебель, разрежьте на две части и удалите семена/сердцевину	8-10	Может быть использовано без размораживания
Шпинат	Промытые	6-9	2-при комнатной температуре
Яблоки и Груши	Очистить от кожуры и нарезать ломтиками	8-10	5-в холодильнике
Абрикос, Персик	Разделите их на половинки и удалите косточку (зернышко)	4-6	4-в холодильнике
Клубника, Малина	Помойте их и очистьте	8-12	2-при комнатной температуре
Приготовленные фрукты	В чашке с добавлением 10% раствора сахара	12	4-при комнатной температуре
Сливы и вишни, Кислая вишня	Помойте их и удалите стебель	8-12	5-7 - при комнатной температуре

Молочные продукты и кондитерские изделия	Подготовка	Продолжительность хранения (месяцы)	Условия хранения	
Упакованное (гомогенизированное) молоко	В собственной упаковке	2 - 3	Только в собственной упаковке	
Сыр (за исключением белого сыра)	Ломтиками	6 - 8	Для кратковременного хранения можно оставить в фабричной упаковке. Для долгосрочного хранения, необходимо также завернуть их в полимерную пленку	
Масло, маргарин	В собственной упаковке	6		
Яйцо*	Белок яйца	10 - 12	Для одного яичного желтка	В закрытом контейнере
	Яичная масса	Хорошо размешать, добавить щепотку соли или сахара, чтобы избежать излишней густоты. 10	50 грамма, что эквивалентно одному яичному желтку.	
	Желток яйца	Хорошо размешать, добавить щепотку соли или сахара, чтобы избежать излишней густоты. 8 - 12	2 грамма, что эквивалентно одному яичному желтку.	

* Нельзя замораживать со скорлупой. Белок и желток яиц должны быть заморожены отдельно или быть хорошо смешанными.

	Продолжительность хранения (месяцы)	Период таяния при комнатной температуре (часы)	Продолжительность оттаивания в духовке (минуты)
Хлеб	4-6	2-3	4-5 (220-225 °С)
Печенье	3-6	1-1,5	5-8 (190-200 °С)
Пирог	1-3	2-3	5-10 (200-225 °С)
Торт	1-1,5	3-4	5-8 (190-200 °С)
Фило тесто	2-3	1-1,5	5-8 (190-200 °С)
Пицца	2-3	2-4	15-20 (200 °С)

Вкус некоторых специй в приготовленных блюдах (анис, базилика, фенхель, кориандр, уксус, смеси специй, имбирь, чеснок, лук, горчицу, тимьян, майоран, черный перец, и т.д.), изменяется и они усиливают вкус, когда они сохранены в течение длительного периода. Поэтому, замороженная пища должна быть приправлена небольшим количеством специй или специи должны быть добавлены после того, как пища хорошо оттаяла.

Период хранения блюд зависит от использованного масла. Подходящие масла – маргарин, жир телячий, оливковое и сливочное масло, и неподходящие – свиной жир и арахисовое масло.

Жидкие продукты должны быть заморожены в пластмассовых чашках, а другие – в полимерной пленке или пакетах.

ЧАСТЬ 4. ОЧИСТКА И ТЕХНИЧЕСКОЕ ОБСЛУЖИВАНИЕ

- Перед началом очистки холодильника убедитесь в том, что отключили его из розетки.
- Не лейте на холодильник воду с целью его очистки.
- Внутренние и наружные части можно протереть теплой мыльной водой с помощью мягкой ткани или губки.
- Снимите части одну за другой и очистите их мыльной водой. Не мойте их в посудомоечной машине.
- Ни в коем случае не используйте для очистки горючие или плавкие материалы, такие как растворитель, бензин или кислоту.
- Один раз в год необходимо очищать конденсатор (на задней стороне холодильника) с помощью щетки для экономии энергии и повышения эффективности его работы.



Убедитесь в том, что холодильник отключен из розетки.

Размораживание

- У вашего холодильника есть функция полного автоматического размораживания. Вода, образовавшаяся в результате размораживания, проходит через трубки для сбора воды в испарительный контейнер за холодильником и там испаряется.



Замена лампочки освещения

Замена лампочки освещения (если освещение осуществляется посредством лампочки)

1. Отключите холодильник от электрической сети;
2. Снимите винты с каждой стороны крышки (А) лампочки холодильника.
3. Замените лампу (В) на новую мощностью не более 15 Вт .
4. Поместите крышку лампы на место и включите аппарат.

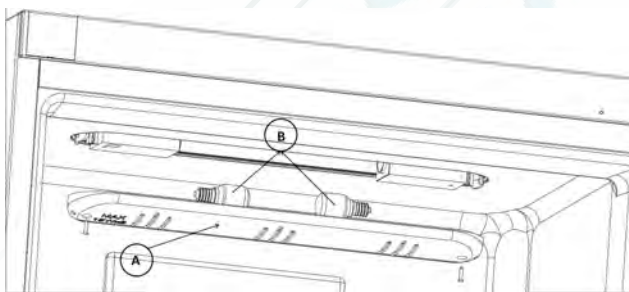

Замена светодиода освещения

Пожалуйста, вызовите работника из сервисного центра.

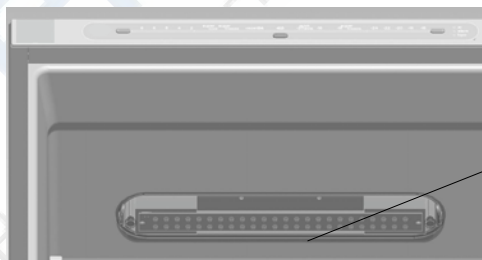

Светодиод освещения

Замена флуорисцентной лампы освещения холодильника

Флуоресцентная лампа
освещения

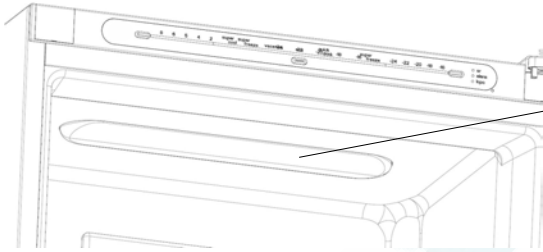

ЧАСТЬ 5. ДОСТАВКА И ИЗМЕНЕНИЕ МЕСТА УСТАНОВКИ

- Фабричную упаковку и пенопласт можно сохранить на случай повторной транспортировки (по желанию).
- Вы должны прикрепить холодильник к упаковке при помощи ленточек или прочных веревок, а также следовать инструкциям по перевозке, указанным на упаковке для повторной транспортировки.
- Достаньте все подвижные детали (полки, комплектующие, емкости для овощей и т.д.) или зафиксируйте их в холодильнике при помощи ленточек, чтобы предотвратить повреждения от ударов во время перемещения и транспортировки.
- Переносите холодильник в вертикальном положении.

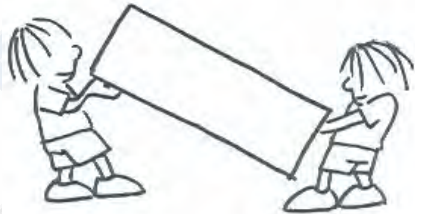

Перевешивание дверцы (Для некоторых моделей)

Дверцы холодильника можно перевесить. Для этого необходимо связаться с ближайшим авторизованным сервисным центром.

ЧАСТЬ 6. ПЕРЕД ОБРАЩЕНИЕМ В СЕРВИСНУЮ СЛУЖБУ**Предупреждения**

Холодильник отображает предупреждения при неправильной настройке температуры холодильного и морозильного отделений или при наличии неисправностей. Коды неисправностей отображаются на индикаторах морозильной и холодильной камеры.

ТИП ОШИБКИ	ЗНАЧЕНИЕ	ПРИЧИНА ?	ЧТО ДЕЛАТЬ ?
SR	Предупреждение о неисправности	Поломка каких-либо деталей или неисправность процесса охлаждения.	Как можно скорее обратитесь за помощью в сервисную службу.
LF	Морозильная камера - недостаточное охлаждение	Это предупреждение появится после длительного отключения электроэнергии	<ol style="list-style-type: none"> 1. Не замораживайте оттаявшие продукты и используйте их как можно 2. Установите более низкую температуру морозильной камеры или установите режим Быстрой заморозки, пока камера не достигнет нормальной температуры. 3. Не помещайте свежие продукты, пока эта ошибка не исчезнет.
LC	Холодильная камера - недостаточное охлаждение	Идеальная температура холодильной камеры составляет +4 оС. Если появилось это предупреждение, значит есть риск испортить продукты.	<ol style="list-style-type: none"> 1. Установите более низкую температуру холодильной камеры или установите режим быстрого охлаждения, пока камера не достигнет нормальной температуры. 2. Не открывайте дверцу слишком часто, пока эта ошибка не исчезнет
LF и LC	Предупреждение о недостаточном охлаждении	Это сочетание типов ошибки LF и LC.	Вы увидите эту ошибку при первом включении холодильника. Она пропадет после того, как камеры достигнут нормальной температуры
HC	Слишком сильное охлаждение холодильной	Продукты начинают замораживаться из-за слишком низкой температуры.	<ol style="list-style-type: none"> 1. Проверьте, не включен ли режим Быстрого охлаждения 2. Снизьте температуру холодильника

<p>Ремонт холодильников</p> <p>ЛОРО</p>	<p>Предупреждение о низком напряжении</p>	<p>http://rembitteh.ru/</p> <p>Если напряжение опускается ниже 170 В, холодильник начинает работать непрерывно</p>	<p>Это не неисправность. Данная функция предотвращает любые поломки компрессора. Это предупреждение пропадет после того, как восстановится нормальный уровень напряжения</p>
--	---	---	--

Если холодильник не работает

- Имеет ли место отключение электроэнергии?
- Правильно ли штепсель включен в розетку?
- Не сработал ли предохранитель розетки, в которую включен штепсель?
- Исправна ли розетка? Для проверки включите холодильник в розетку, которая точно работает.

Предупреждения системы управления

Если температура в холодильной и морозильной камере не соответствует требованиям, или имеется неисправность, холодильник предупредит Вас об этом. Коды предупреждений появятся на дисплеях настройки морозильной и холодильной камеры.

Если холодильник работает шумно

Нормальные звуки

Потрескивание (звук трескающегося льда):

- Слышен в процессе автоматического размораживания.
- Если холодильник остыл или нагрелся (расширение материалов).

Короткое потрескивание

- Слышно, когда термостат включает/выключает компрессор.

Звук компрессора

- Нормальный звук работы мотора. Этот звук означает, что компрессор работает нормально. Сразу после установки компрессора он может работать несколько более шумно в течение короткого промежутка времени.

Бульканье и булькающий звук:

- Этот звук издает охлаждающая жидкость при течении по трубкам системы.

Звук течения воды:

- Это нормальный звук, издаваемый водой, стекающей в испарительный контейнер в процессе автоматического размораживания. Этот звук может быть слышен в процессе автоматического размораживания, выполняемого холодильником.

Звук продувания воды:

- Нормальный звук работы вентилятора. Этот звук может быть слышен в системе из-за циркуляции воздуха при нормальной работе системы в холодильниках с системой No Frost.

Если горячая корпус холодильника, с которым контактирует уплотнение дверцы, горячие

- Особенно в летние месяцы (при жаркой погоде) поверхность, контактирующая с уплотнением дверцы, может нагреваться при работе компрессора, и это совершенно нормально.

Если отсыревают внутренние части холодильника

- Упакованы ли продукты должным образом? Были ли предметы должным образом вытерты перед помещением в холодильник?
- Не открывались ли дверцы холодильника слишком часто? Когда дверца открыта, влага, находящаяся в воздухе помещения, попадает в холодильник. Чем выше влажность в помещении и чем чаще открывается дверца, тем быстрее будет накапливаться влага.
- Наличие водяных капель на задней стенке холодильника является нормальным следствием процесса автоматического размораживания (в статических моделях).

Если дверцы не открываются и не закрываются должным образом:

- Не мешают ли закрытию дверцы упаковки с продуктами?
- Правильно ли установлены дверные отсеки, полки и ящички?
- Нет ли дефектов или разрывов на уплотнении дверцы?
- На ровной ли поверхности стоит холодильник?

О диспенсере для воды

Если вода течет не нормально

Проверьте:

- Хорошо ли установлена емкость?
- Хорошо ли собрано уплотнение емкости?

Если из него капает вода

Проверьте:

- Хорошо ли собран кран?
- Хорошо ли собрано уплотнение крана?

ВАЖНЫЕ ЗАМЕЧАНИЯ:

- Функция защиты компрессора включится после внезапного отключения электроэнергии или после отключения холодильника из розетки, чтобы дать газу в системе охлаждения время для стабилизации. Холодильник включится через 5 минут – волноваться не о чем.
- Если Вы не собираетесь использовать холодильник в течение длительного времени (например, на время отпуска), отключите его из розетки. Очистите холодильник согласно Части 4 и оставьте дверцу открытой для предотвращения скопления влаги и появления запаха.
- Если после выполнения всех изложенных выше инструкций проблема сохраняется, проконсультируйтесь с ближайшей сервисной службой.

Ремонт холодильника <http://rembitteh.ru/>
Данный холодильник предназначен для бытового использования и может использоваться только в домашних условиях и только для указанных целей. Он не предназначен для коммерческого или общего пользования. Мы обращаем Ваше внимание, что если потребитель использует данное устройство не в соответствии с данными характеристиками, производитель и дилер не несут ответственности за ремонт и отказ во время гарантийного срока.

- Срок службы Вашего устройства, указанный и заявленный Главным управлением по защите прав потребителей и изучению рынка при Министерстве таможенных сборов и коммерции Турции (период в отношении фиксирующих частей, в течение которого устройство должно функционировать должным образом) составляет 10 лет.

Указания по энергосбережению

- 1 – Установите прибор в прохладном, хорошо вентилируемом помещении, куда не попадают прямые солнечные лучи, вдали от источников тепла (батареи отопления, плиты и т.д.). В противном случае необходимо использовать изоляционную панель.
- 2 – Дайте приготовленным блюдам остыть за пределами холодильника.
- 3 - Для оттаивания замороженных продуктов помещайте их в холодильную камеру. При оттаивании замороженных продуктов их низкая температура поможет охлаждению холодильной камеры. В результате – экономия электроэнергии. Извлечение замороженных продуктов приведет к напрасному расходу энергии.
- 4- При помещении в холодильник напитков и жидких пищевых продуктов их необходимо накрывать. В противном случае будет повышаться влажность внутри холодильника, сокращая срок его эксплуатации. Также накрывая напитки и жидкие пищевые продукты можно сохранить их запах и вкус.
- 5- При помещении продуктов и напитков старайтесь как можно скорее закрыть дверцу холодильника.
- 6- Держите закрытыми крышки любых отделений холодильника, отличающихся по температуре (ящик для фруктов и овощей, холодное отделение и т.д.).
- 7- Прокладка дверцы должна оставаться чистой и мягкой. В случае износа замените прокладку на дверце.

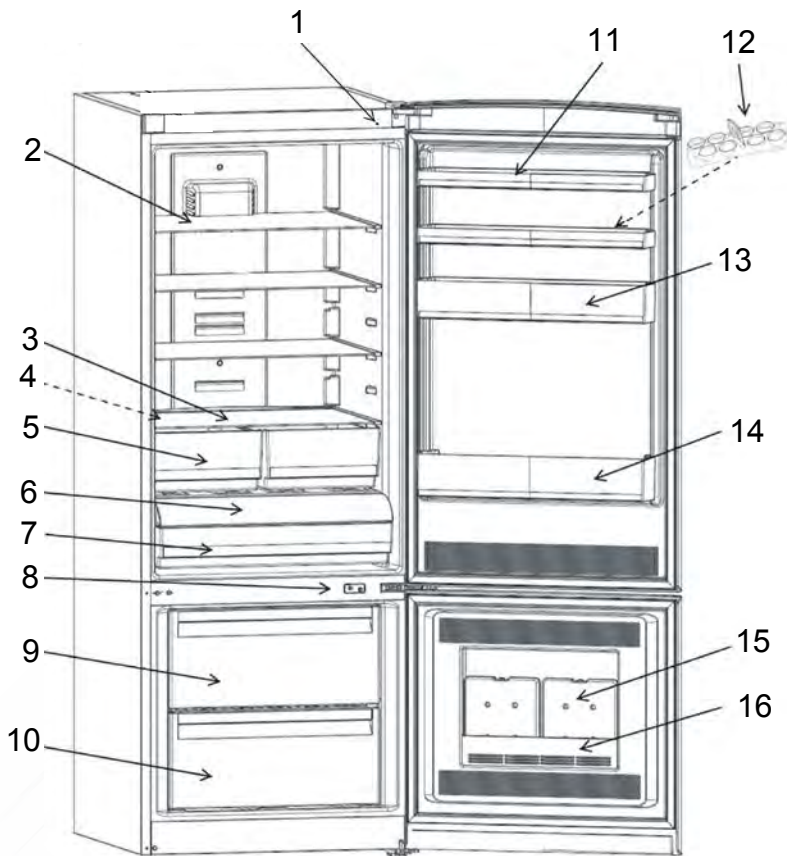
ЧАСТЬ 7. ДЕТАЛИ И КАМЕРЫ ХОЛОДИЛЬНИКА

Данный рисунок приведен для целей информации о частях и аксессуарах холодильника. Детали могут отличаться в зависимости от модели.

- | | |
|--|---------------------------------------|
| 1) Световой датчик | 10) Нижняя корзина морозильной камеры |
| 2) Стеклопанель полка холодильной камеры | 11) Верхняя полка |
| 3) Крышка ящика для фруктов и овощей | 12) Полка-контейнер для яиц |
| 4) Фильтр запаха | 13) Средняя полка |
| 5) Ящик для фруктов и овощей | 14) Полочка для бутылок |
| 6) Крышка ящика на колесиках | 15) Холодильная батарея |
| 7) Фреш- зона | 16) Крышка батареи |
| 8) Выключатель лампы | |
| 9) Верхняя корзина морозильной камеры | |



